

No: Dz2022102853



220020340170



中国认可
国际互认
检测
TESTING
CNAS L0259

检 验 报 告

认证委托人: 四川久远智能消防设备有限责任公司

产品型号名称: JF-QM20K2 型火灾报警控制器

检验类别: 型式试验

应急管理部沈阳消防研究所
国家消防电子产品质量检验检测中心

应急管理部沈阳消防研究所
国家消防电子产品质量检验检测中心
检验报告

No: Dz2022102853

共 11 页 第 1 页

产品名称	火灾报警控制器	型 号	JF-QM20K2
认证委托人	四川久远智能消防设备有限责任公司	检验类别	型式试验
生产者	四川久远智能消防设备有限责任公司	生产日期	2022 年 9 月
生产企业	四川久远智能消防设备有限责任公司	抽 样 者	/
抽样基数	/	抽样日期	/
抽样地点	/	受理日期	2022 年 9 月 23 日
样品数量	4 台	检验日期	自 2022 年 9 月 27 日 至 2022 年 11 月 24 日
样品状态	完好		
检验依据	GB 4717-2005 《火灾报警控制器》 CNCA-C18-01: 2020 《强制性产品认证实施规则 火灾报警产品》 CCCF-CCC-03 《强制性产品认证实施细则 火灾报警产品 火灾报警与控制产品》		
检验项目	全部适用项目		
检 验 结 论	<p>经检验，所检验项目符合 GB 4717-2005 《火灾报警控制器》要求，按照上述检验依据综合判定为合格。</p> <p>以下空白。</p> <div style="text-align: right;">  <p>签发日期: 2022 年 12 月 6 日</p> </div>		
备 注	报告中符号“/”表示无内容，“—”表示不适用于该产品。		

批准: 

审核: 

编制: 张恩博

应急管理部沈阳消防研究所
国家消防电子产品质量检验检测中心
检验报告

No: Dz2022102853

共 11 页 第 2 页

认证委托人	四川久远智能消防设备有限责任公司		
通信地址	四川省绵阳安州工业园区创业路 4 号		
联系电话	0816-3969216	传 真	0816-4683297

产品照片



应急管理部沈阳消防研究所
国家消防电子产品质量检验检测中心
检验报告

No: Dz2022102853

共 11 页 第 3 页

产品内部照片



应急管理部沈阳消防研究所
国家消防电子产品质量检验检测中心
检 验 报 告

No: Dz2022102853

共 11 页 第 4 页

一、产品铭牌内容:

- 1) 产品名称: 火灾报警控制器
- 2) 型号: JF-QM20K2
- 3) 执行标准号: GB 4717-2005
- 4) 生产者: 四川久远智能消防设备有限责任公司
- 5) 生产企业: 四川久远智能消防设备有限责任公司
- 6) 生产地址: 四川省绵阳安州工业园区创业路 4 号
- 7) 主要技术参数: 额定工作电压 AC220V 50Hz
- 8) 软件版本号: V1.0
- 9) 接线端子标注: 有
- 10) 警告用语: 有
- 11) 产品制造日期和产品编号: 有

二、产品特性描述:

- 1) 外形尺寸为 343mm×113mm×462mm;
- 2) 设备容量: 具有 2 个回路, 每个回路 200 个地址点;
- 3) 电池: 单节容量: 12V 2.8Ah, 电池节数: 2 节;
- 4) 外壳材质为金属;
- 5) 集中区域兼容型火灾报警控制器;
- 6) 具有火灾报警历史事件记录功能;
- 7) 具有屏蔽功能, 能屏蔽部位和火灾声光警报器;
- 8) 具有监管功能;
- 9) 通过软件实现控制功能;
- 10) 采用总线通讯方式;
- 11) 采用液晶显示器显示信息;
- 12) 配有打印机;
- 13) 与 JF-QM20K2 型气体灭火控制器组装在同一机箱内;
- 14) 与以下产品配接工作:

四川久远智能消防设备有限责任公司生产的 JF-D21S 型、JF-Y301 型、JF-Y301-Ex 型点型光电感烟火灾探测器, JF-W302(A2) 型、JF-W302-Ex 型、JF-W302A(A2) 型点型感温火灾探测器, JF-D33P 型、JF-B313 型、JF-B313-Ex 型、JF-B313-B 型手动火灾报警按钮, JF-X350 型、JF-X352 型、JF-X353 型、JF-X354 型火灾显示盘和 JF-G343 型、JF-G343-Ex 型、JF-G344 型火灾声光警报器。

三、产品关键件描述:

电源

型号: BYF-PC05C

生产者: 柏宜照明(上海)股份有限公司

一致性检查结论: 符合

应急管理部沈阳消防研究所
 国家消防电子产品质量检验检测中心
检 验 报 告
 检验结果汇总表

生产企业：四川久远智能消防设备有限责任公司
 产品型号：JF-QM20K2

№：Dz2022102853
 共 11 页 第 5 页

序号	检 验 项 目	GB 4717-2005 标准条款号	检 验 结 果	结 论	备 注
1	外观检查	6.1.5	满足标准要求。	合 格	/
2	主要部（器）件检查	6.1.5	满足标准要求。	合 格	/
3	火灾报警功能试验	6.2	功能正常。	合 格	/
4	火灾报警控制功能试验	6.3	功能正常。	合 格	/
5	故障报警功能试验	6.4	功能正常。	合 格	/
6	屏蔽功能试验	6.5	功能正常。	合 格	/
7	监管功能试验	6.6	功能正常。	合 格	/
8	自检功能试验	6.7	功能正常。	合 格	/
9	信息显示与查询功能试验	6.8	功能正常。	合 格	/
10	系统兼容功能试验	6.9	功能正常。	合 格	/
11	电源功能试验	6.10	功能正常。	合 格	/
12	软件控制功能试验	6.11	功能正常。	合 格	/
13	绝缘电阻试验	6.12	1#试样有绝缘要求的带电端子与外壳间绝缘电阻值：大于 1000MΩ；电源插头与机壳间绝缘电阻值：大于 1000MΩ。	合 格	/

应急管理部沈阳消防研究所
 国家消防电子产品质量检验检测中心
检 验 报 告
 检验结果汇总表

生产企业：四川久远智能消防设备有限责任公司
 产品型号：JF-QM20K2

No: Dz2022102853
 共 11 页 第 6 页

序号	检 验 项 目	GB 4717-2005 标准条款号	检 验 结 果	结 论	备 注
14	泄漏电流试验	6.13	1#试样总泄漏电流值为 0.158mA。	合 格	/
15	电气强度试验	6.14	功能正常。	合 格	/
16	射频电磁场辐射抗扰度试验	6.15	功能正常。	合 格	/
17	射频场感应的传导骚扰抗扰度试验	6.16	功能正常。	合 格	/
18	静电放电抗扰度试验	6.17	功能正常。	合 格	/
19	电快速瞬变脉冲群抗扰度试验	6.18	功能正常。	合 格	/
20	浪涌（冲击）抗扰度试验	6.19	功能正常。	合 格	/
21	电源瞬变试验	6.20	功能正常。	合 格	/
22	电压暂降、短时中断和电压变化的抗扰度试验	6.21	功能正常。	合 格	/
23	低温（运行）试验	6.22	功能正常。	合 格	/
24	恒定湿热（运行）试验	6.23	功能正常。	合 格	/
25	恒定湿热（耐久）试验	6.24	功能正常。	合 格	/
26	振动（正弦）（运行）试验	6.25	功能正常。	合 格	/
27	振动（正弦）（耐久）试验	6.26	功能正常。	合 格	/
28	碰撞试验	6.27	功能正常。	合 格	/

应急管理部沈阳消防研究所
 国家消防电子产品质量检验检测中心
 检 验 报 告

No: Dz2022102853

共 11 页 第 7 页

射频电磁场辐射抗扰度试验布置示意图

1) 测试场地: 3 米法半电波暗室

2) 仪器设备:

设备名称	设备型号	校准状态
信号发生器	N5181A	合格
功率放大器	GBA1G-250	合格
组合天线	STLP 9128 D	合格

3) 受试设备连接图:

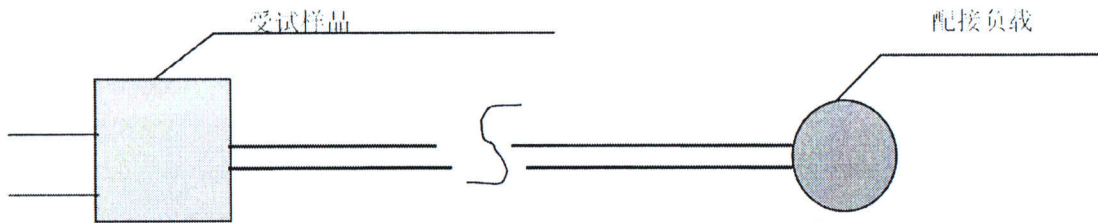

4) 试验布置示意图:

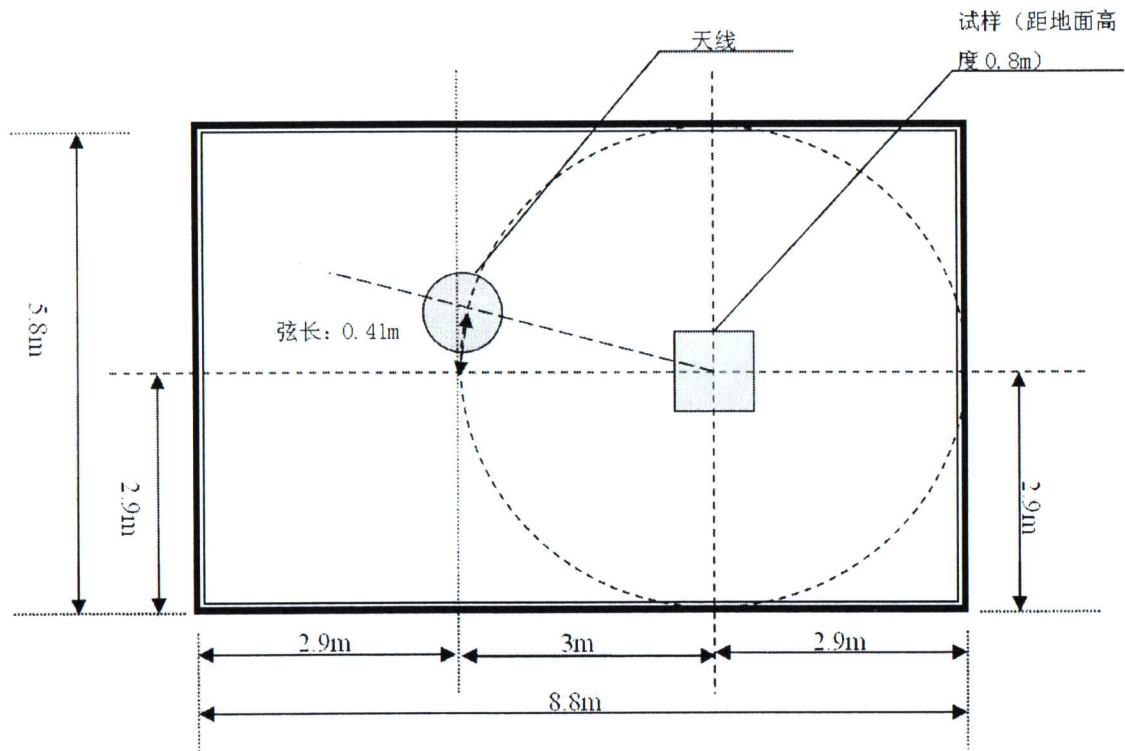

应急管理部沈阳消防研究所
国家消防电子产品质量检验检测中心
检 验 报 告

No: Dz2022102853

共 11 页 第 8 页

射频场感应的传导骚扰抗扰度试验布置示意图

1) 测试场地: 电磁屏蔽室

2) 仪器设备:

设备名称	设备型号	校准状态
射频传导抗扰度测试系统	NSG4070	合格
电磁注入钳	KEMZ801	合格
耦合/去耦网络	CDN M016	合格

3) 受试设备连接图:

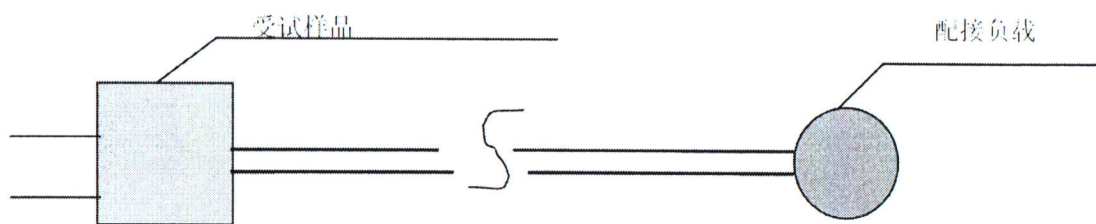

4) 试验布置示意图:

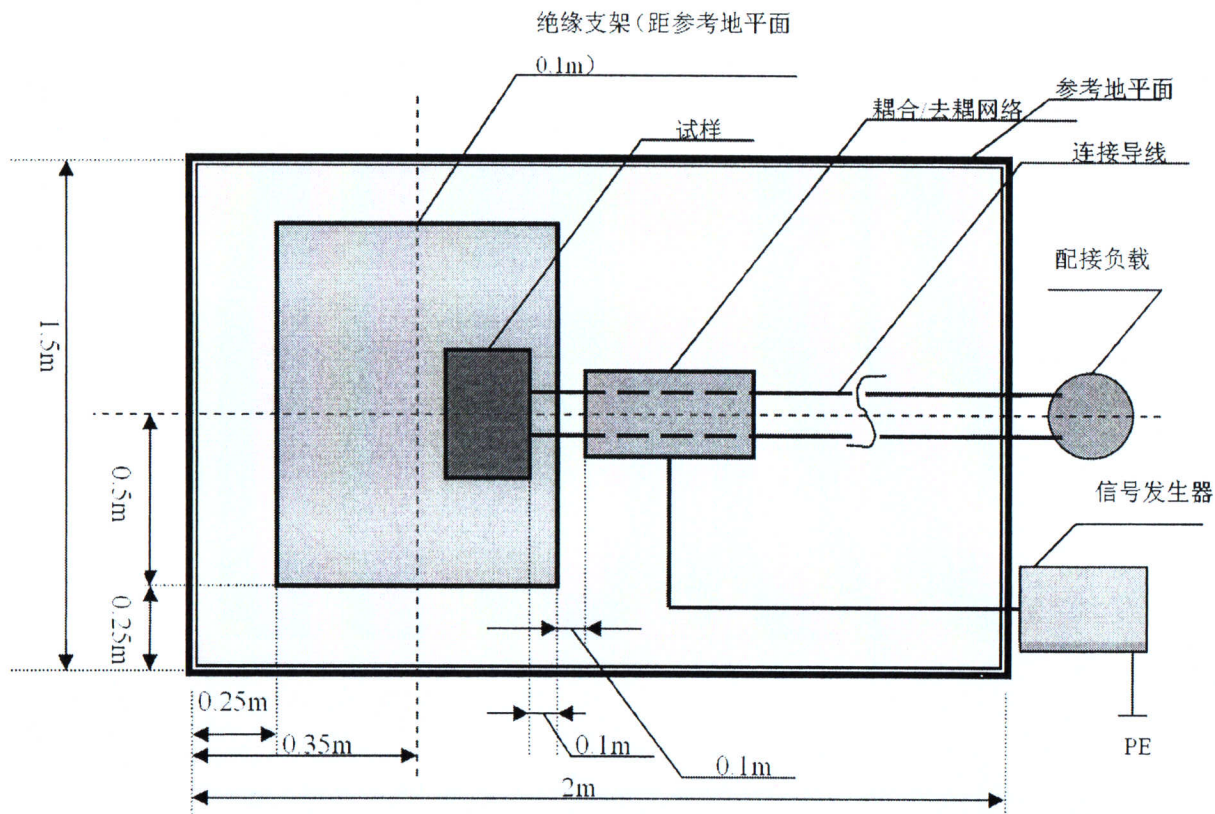

应急管理部沈阳消防研究所
国家消防电子产品质量检验检测中心
检验报告

No: Dz2022102853

共 11 页 第 9 页

静电放电抗扰度试验布置示意图

1) 测试场地: 试验室

2) 仪器设备:

设备名称	设备型号	校准状态
静电放电发生器	NSG435	合格

3) 受试设备连接图:

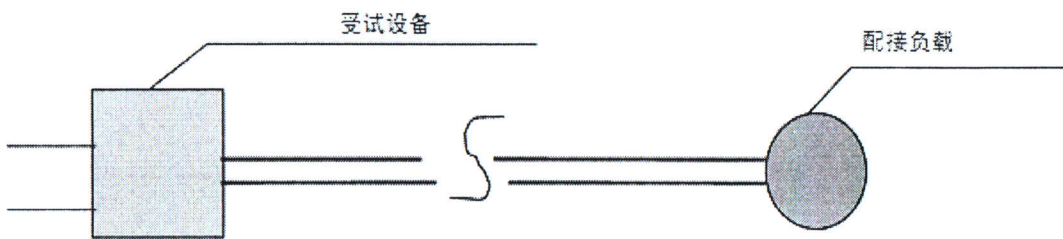

4) 试验布置示意图:

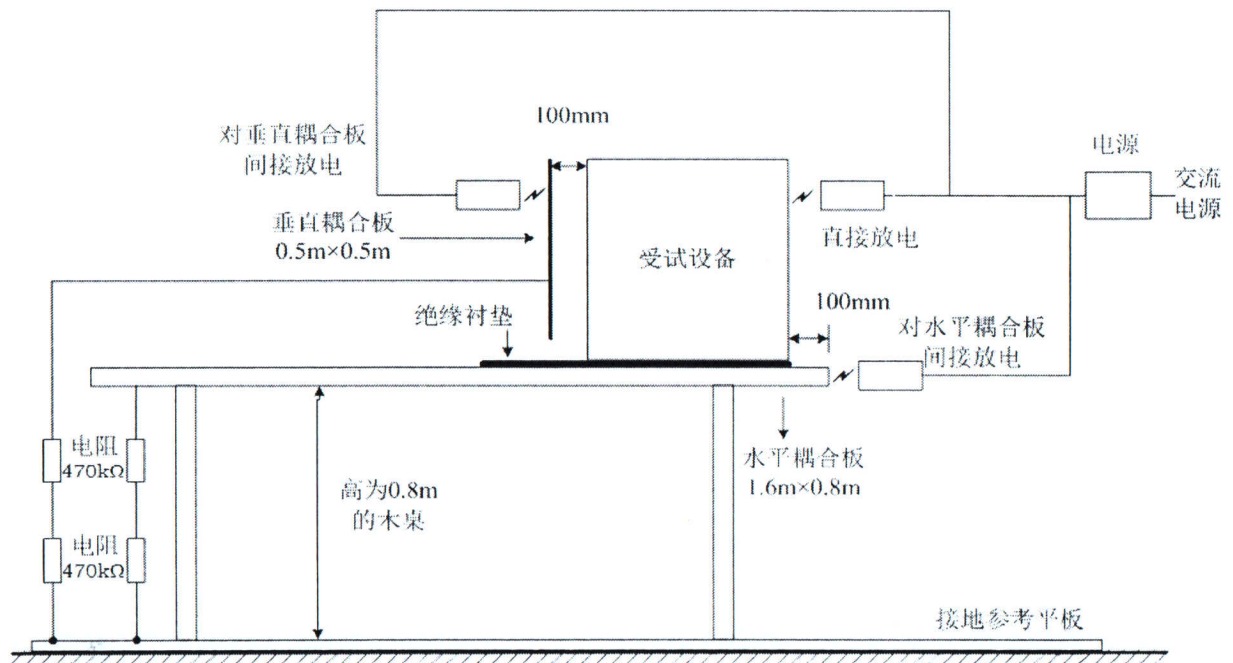

应急管理部沈阳消防研究所
国家消防电子产品质量检验检测中心
检验报告

No: Dz2022102853

共 11 页 第 10 页

电快速瞬变脉冲群抗扰度试验布置示意图

1) 测试场地: 试验室

2) 仪器设备:

设备名称	设备型号	校准状态
电快速瞬变脉冲群发生器	SKS-04041B	合格
容性耦合夹	EFTC	合格

3) 受试设备连接图:

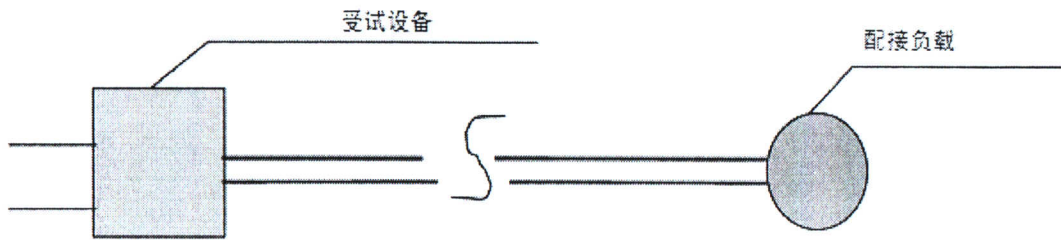

4) 试验布置示意图:

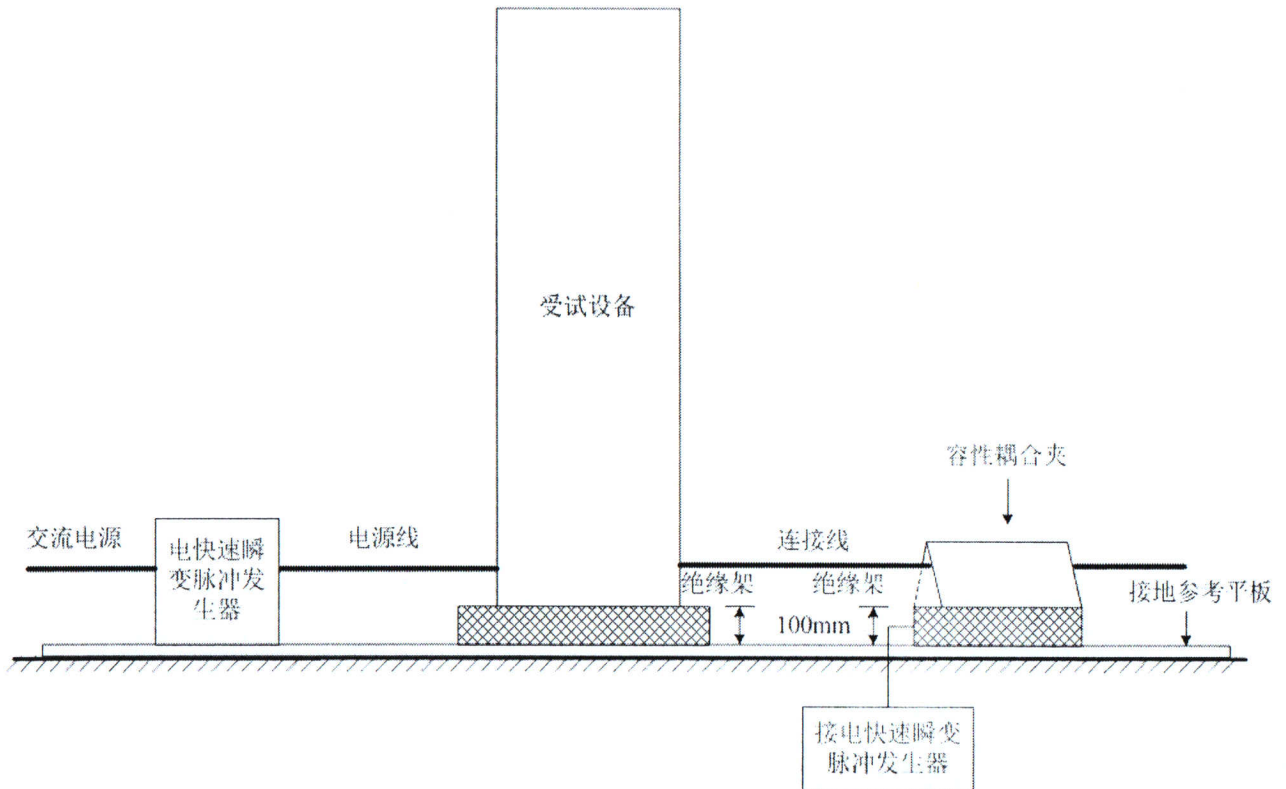

应急管理部沈阳消防研究所
国家消防电子产品质量检验检测中心
检验报告

No: Dz2022102853

共 11 页 第 11 页

浪涌（冲击）抗扰度试验布置示意图

1) 测试场地：试验室

2) 仪器设备：

设备名称	设备型号	校准状态
浪涌发生器	NSG2050	合格
耦合去耦网络	CDN 133	合格
耦合去耦网络	CDN 117	合格

3) 受试设备连接图：

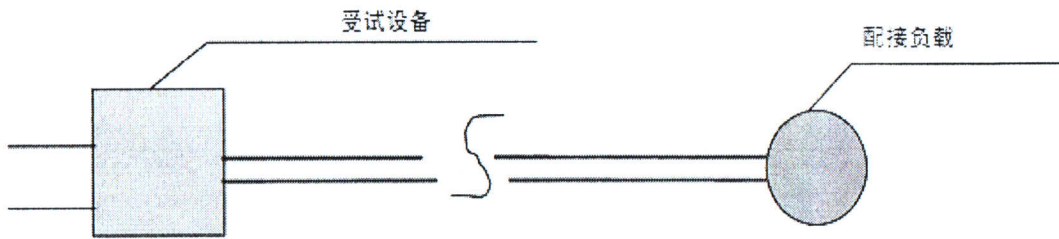

4) 试验布置示意图：

